

kovanie pre interiérové dvere



DVEROVÉ PLÁŠTE

Na objednávku dodáme lamináty Egger na opláštenie dverí. Dekor dverí potom presne doladíte s nábytkom.



MATERIÁL NA VÝROBU DVERÍ

MDF, voština, masív, dodáme vám materiál na výrobu dverí, stačí si vybrať na našom portáli www.demos24plus.com.









PORTÁL



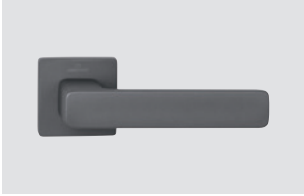

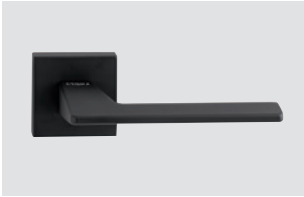

Zákaznícky portál na nakupovanie, prehľad objednávok, zadávanie zákaziek, formátovanie a overenie ich stavu. Zároveň tu na jednom mieste nájdete informácie o skladových zásobách, cenách a mnoho ďalšieho.



RÝCHLOSŤ DODANIA

Všetky objednávky doručíme do vašich rúk už nasledujúci deň.



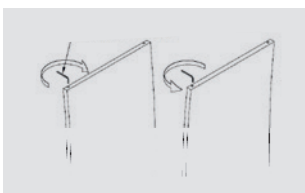

	netradičné	14.6
	atraktívne kovania	14.7
	záťažové kľučky	14.8
	moderné	14.9
	historické	14.11
	bezpečnostné	14.13
	mušle	14.14
	dverové závesy	14.15

	držadlá	14.15
	závesy pre bezfalcové dvere	14.16
	kovanie pre polodrážkové dvere	14.20
	cylindrické vložky	14.22
	padacia lišta dverová zarážka	14.23
	zadlabávacie zámky	14.24
	napínacie výstuže	14.28

Spôsob zamykania

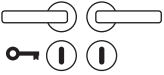
V katalógu sa stretnete s niekoľkými skratkami, ktoré označujú, v akom prevedení je možné dané kovania zakúpiť. Prevedenie vyberajte starostlivo vzhľadom na to, na aké dvere budete kovanie umiestňovať – interiérové alebo bezpečnostné dvere.

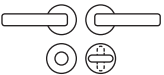
Skratky označujú typ zámku:

- BB**  zámok s otvorom pre klasický dózický kľúč – bytové dvere
- PZ**  zámok pre kľúč s cylindrickou vložkou – pre vstupné dvere, kancelárie
- WC**  súprava využívaná v kúpeľniach a na toaletách, z vnútornej strany dverí je WC kľučka (tzv. „oliva“), z opačnej vonkajšej strany je rozeta s drážkou pre možnosť otvorenia v prípade núdze
- KPZL**  súprava guľa – kľučka ľavá, zámok s cylindrickou vložkou, z vnútornej strany je kľučka, z vonkajšej guľa
- KPZR**  súprava guľa – kľučka pravá, zámok s cylindrickou vložkou, z vnútornej strany je kľučka, z vonkajšej guľa

Ako vybrať kľučku v závislosti od otvárania dverí a umiestnenia závesu

Smer otvárania dverí a s tým súvisiacu orientáciu kovania vám pomôže určiť nasledujúci obrázok:

Guľa/kľučka ľavá KPZL
Kľučka/kľučka ľavá PZL

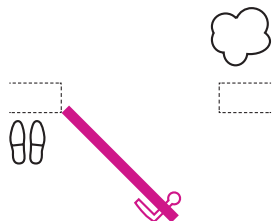

Ľavé dvere otvárané dovnútra

Guľa/kľučka pravá KPZR
Kľučka/kľučka pravá PZR

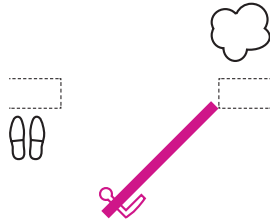

Pravé dvere otvárané dovnútra

Guľa/kľučka pravá KPZR
Kľučka/kľučka pravá PZR

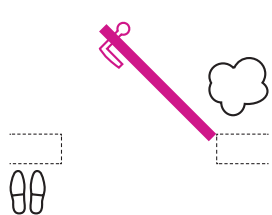

Ľavé dvere otvárané von

Guľa/kľučka ľavá KPZL
Kľučka/kľučka ľavá PZL

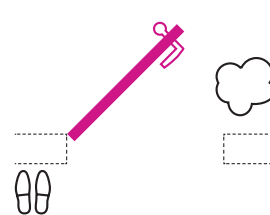

Pravé dvere otvárané von

Cuboid HR H1682 FL FAST LOCK

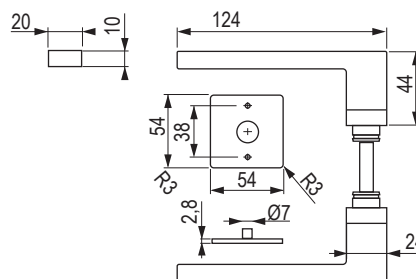
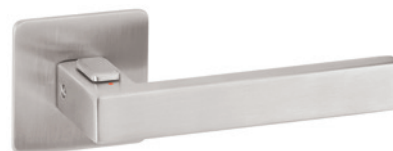

variant	čierny mat	matná nehrdzavejúca oceľ
ľavá	508996	509295
pravá	508997	509294

Filoo P1210

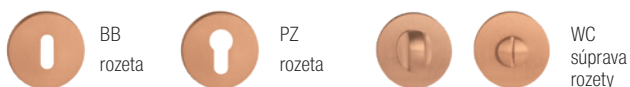
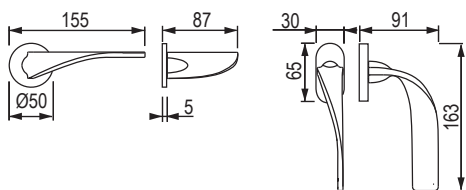

čierny mat			red copper		
BB	PZ	WC	BB	PZ	WC
509279	509280	509281	509282	509283	509284

Solaris P1230

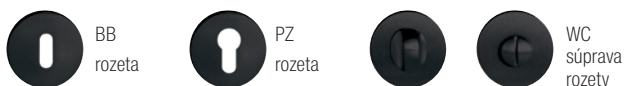
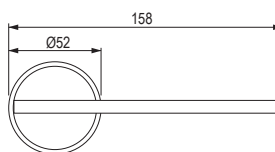

čierny mat			red copper		
BB	PZ	WC	BB	PZ	WC
509285	509286	509287	509288	509289	509290

Coral HR HA 200

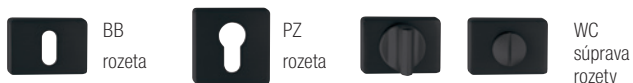
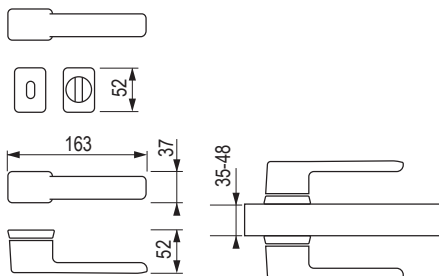

matná mosadz			matný nikel			čierny mat		
BB	PZ	WC	BB	PZ	WC	BB	PZ	WC
509291	509292	509293	452412	452414	452416	452411	452413	452415

Eidos Q03 HR

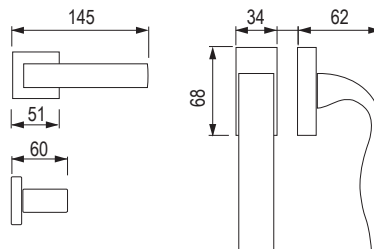

matný nikel		
BB	PZ	WC
363260	363299	363600

Leko Vision H 1892R KOV

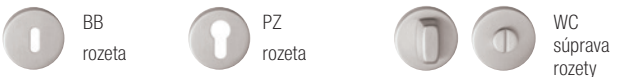
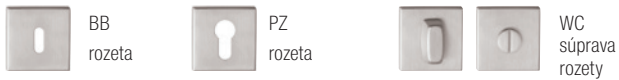
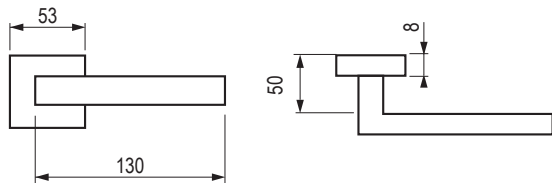

čierny mat

matná nehrdzavejúca oceľ

	BB	PZ	WC	BB	PZ	WC
○	×	×	×	359723	359724	359725
□	509296	509297	509298	359713	359714	359715

ZIP HR C521

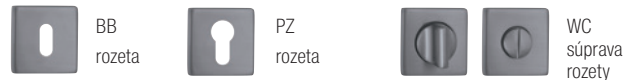
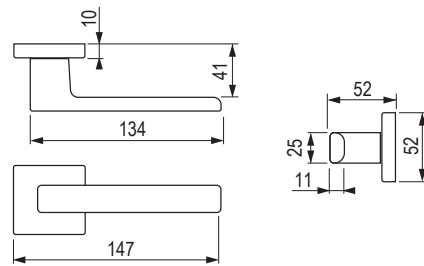
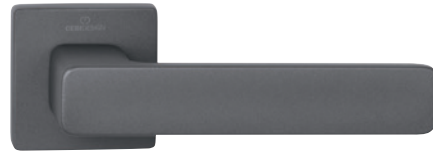

čierny mat

nikel satín antracit

	BB	PZ	WC	BB	PZ	WC
○						
□	489963	489964	489965	502298	503148	503149

Leko Ala IH 051 KOV

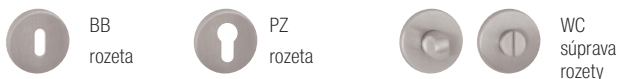
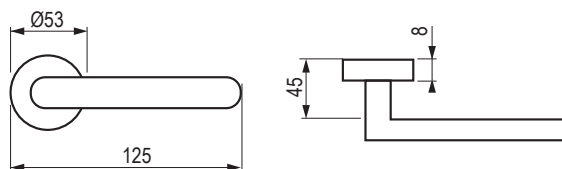

matná nehrdzavejúca oceľ

	BB	PZ	WC
○			
□	363638	363639	363640

Leko Era 170 KOV

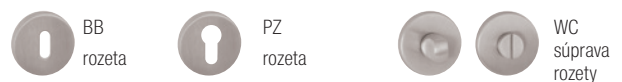
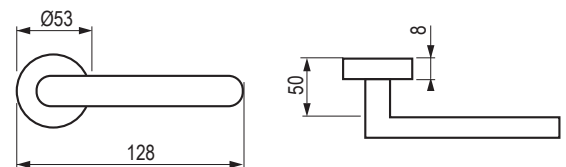

matná nehrdzavejúca oceľ

	BB	PZ	WC
○			
□	248280	248281	423556



Vision M3 EN 1802 TR. 3

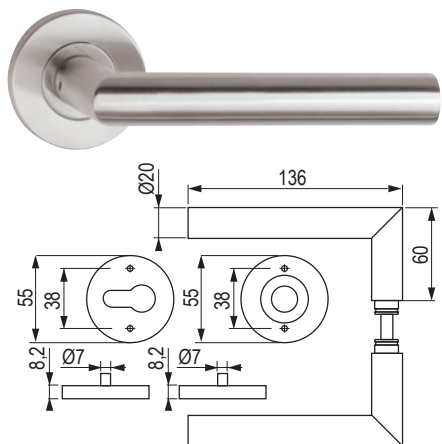

- Jednoduchá, pevná montáž EASY-FIX (skrutky 7 mm).
- Tr. 3 je vhodná do priestorov so stredným zaťažením – napr. kancelárie.
- Nehrdzavejúca oceľ je vysoko odolná proti korózii.

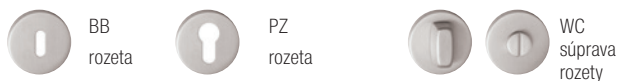

matná nehrdzavejúca oceľ

BB	PZ	WC
424515	424518	424519

Vision M4 EN 1906 TR. 4

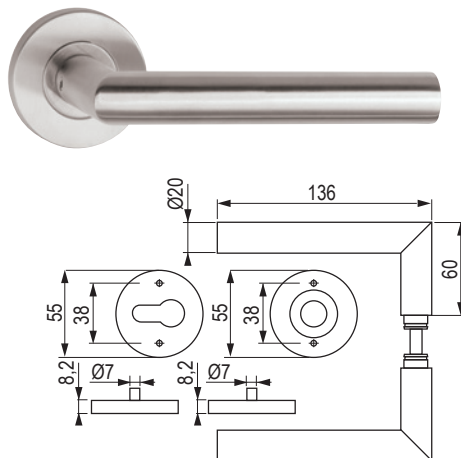

- Jednoduchá, pevná montáž EASY-FIX (skrutky 7 mm).
- Protipožiarne kovanie.
- Nehrdzavejúca oceľ je vysoko odolná proti korózii.

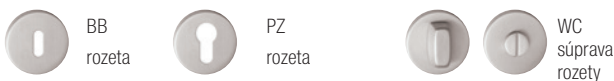

matná nehrdzavejúca oceľ

BB	PZ	WC
424520	424523	424524

BLOCK H1807M3 / EN 1906 tr. 3



- Tr. 3 je vhodná do priestorov so stredným zaťažením – napr. kancelárie, školy, úrady.
- Nehrdzavejúca oceľ je vysoko odolná proti korózii.

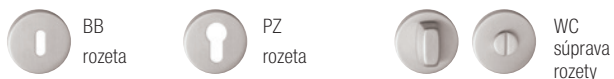
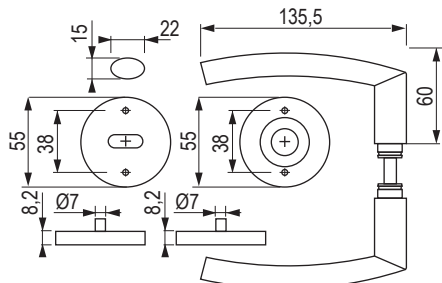

matná nehrdzavejúca oceľ

BB	PZ	WC
422580	422585	422586

Carla Square SQUARE HR H 1617KS / EN 1906 TR.3



- Tr. 3 je vhodná do priestorov so stredným zaťažením – napr. kancelárie, školy, úrady.
- Nehrdzavejúca oceľ je vysoko odolná proti korózii.

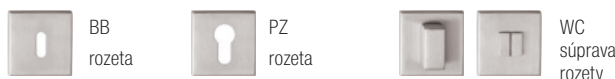
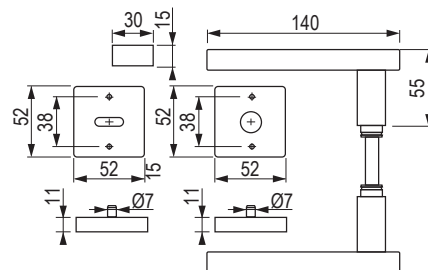

matná nehrdzavejúca oceľ

BB	PZ	WC
422610	422613	422614

Cube C 1687 HR

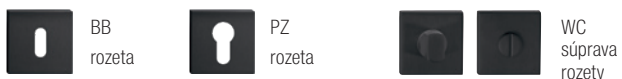
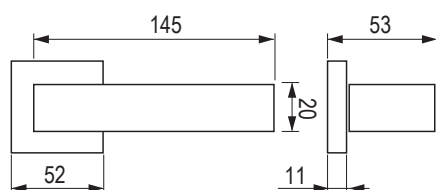

čierny mat

BB	PZ	WC
497013	497014	497015

Race P 1601 HR

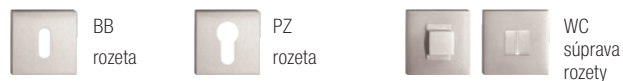
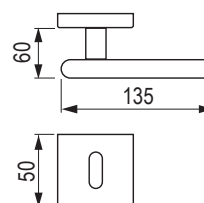

čierny mat

matný nikel

BB	PZ	WC	BB	PZ	WC
452546	452547	452548	363264	363648	363649

Ice P 1540 HR

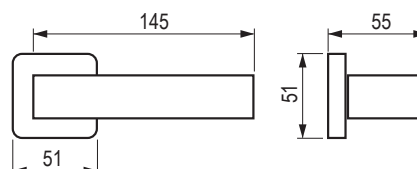

čierny mat

matný nikel

BB	PZ	WC	BB	PZ	WC
452460	452461	452462	423368	423369	423370



Via -S HR C2124

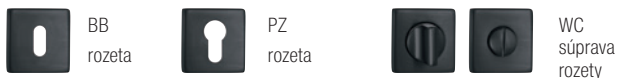
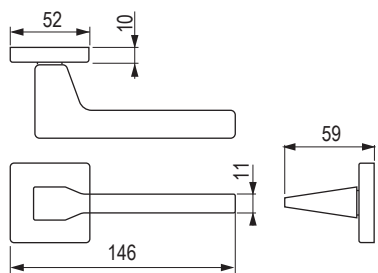

čierny mat			matný nikel		
BB	PZ	WC	BB	PZ	WC
452565	452567	452569	452566	452568	452570

Irus C7112

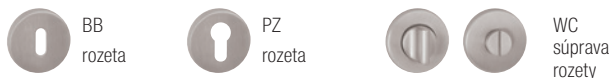
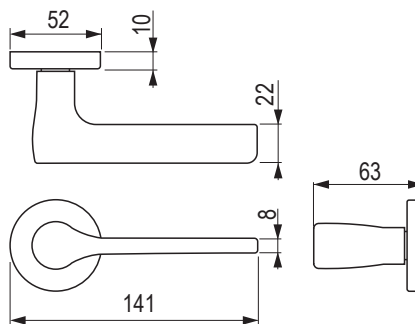

čierny mat			matný nikel		
BB	PZ	WC	BB	PZ	WC
452466	452468	452470	452467	452469	452471

Luck HX 8586 HR

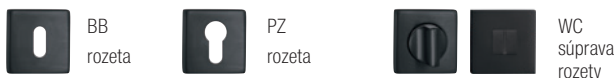
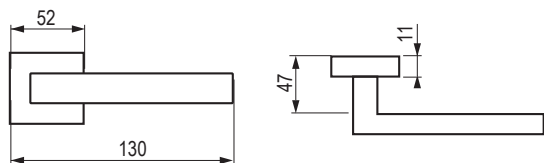

čierny mat			matný nikel		
BB	PZ	WC	BB	PZ	WC
452486	452487	452488	248296	248297	248298

Alt Wien PW 3000



WC súprava

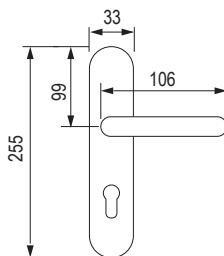

Ďalšie farby k dispozícii:

- patinovaná
- mosadz (matná)
- staromosadz
- lesklý chróm
- matný chróm

¹⁾ kombinácia kľučka a guľa

farba	72 mm					90 mm				
	BB	PZ	WC	KPZL ¹⁾	KPZR ¹⁾	BB	PZ	WC	KPZL ¹⁾	KPZR ¹⁾
lesklá mosadz lakovaná	422321	422363	422377	422347	422355	422322	422364	422378	422348	422356

ALT Wien HTSI W3 DEF



DEF

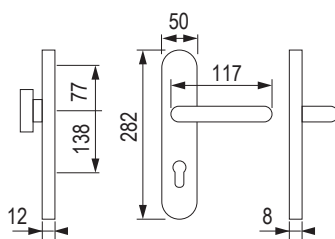

Ďalšie farby k dispozícii:

- patinovaná
- mosadz (matná)
- staromosadz
- lesklý chróm
- matný chróm

¹⁾ kombinácia kľučka a guľa

- chróm matný (prekrytka je CH – chróm lesklý)
- staromosadz (prekrytka je Z – zirkónium)

farba	72 mm				90 mm				92 mm			
	KPZL ¹⁾	KPZR ¹⁾	PZL	PZR	KPZL ¹⁾	KPZR ¹⁾	PZL	PZR	KPZL ¹⁾	KPZR ¹⁾	PZL	PZR
lesklá mosadz lakovaná	422273	422280	422287	422294	422274	422281	422288	422295	422275	422282	422289	422296

Alt Wien PW 3000



HO

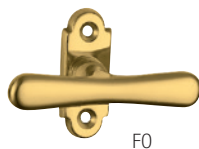

FO

Ďalšie farby k dispozícii:

- patinovaná
- mosadz (matná)
- staromosadz
- lesklý chróm
- matný chróm

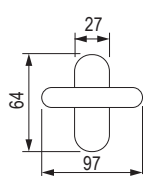
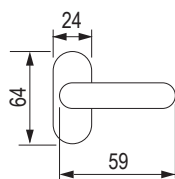

lesklá mosadz

HO	FO
422341	422329

Alt Wien PW 3000

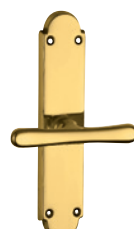

FT



RO

Ďalšie farby k dispozícii:

- patinovaná
- mosadz (matná)
- staromosadz
- lesklý chróm
- matný chróm

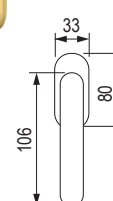
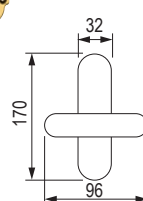

lesklá mosadz

FT	FO
422335	422329

Elegant BA 1220



WC súprava

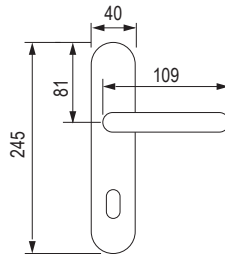

• V niektorých variantoch je k dispozícii kombinácia kľučky a guľa - na požiadanie.

Ďalšie farby k dispozícii:

- matná mosadz
- patinovaná mosadz (matná)
- staromosadz
- lesklý chróm
- matný chróm
- nikel matný

¹⁾ kombinácia kľučka a guľa

farba	72 mm					90 mm				
	BB	PZ	WC	KPZL/R ¹⁾	KPZR ¹⁾	BB	PZ	WC	KPZL/R ¹⁾	KPZR ¹⁾
lesklá mosadz lakovaná	423184	423220	423232	423196	423208	423185	423221	423233	423197	423209

Elegant BA 1225



H0



F0

Ďalšie farby k dispozícii:

- matná mosadz
- patinovaná mosadz (matná)
- staromosadz
- lesklý chróm
- matný chróm
- nikel matný

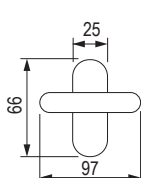
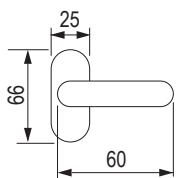

lesklá mosadz

H0	F0
509324	509330

Elegant BA 1225



FT



RO

Ďalšie farby k dispozícii:

- matná mosadz
- patinovaná mosadz (matná)
- staromosadz
- lesklý chróm
- matný chróm
- nikel matný

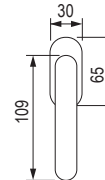
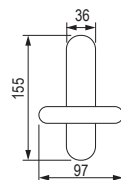

lesklá mosadz lakovaná

FT	RO
509338	509344

Harmonia HTSI DEF

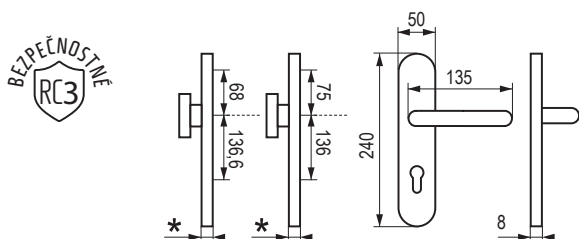

farba	72 mm	90 mm	92 mm
čierna mat	509348	509349	509350
elox imitácia nehrdzavejúcej ocele F9	509351	509352	509353

- * hrúbka štítku s DEF 15 mm, bez DEF 12 mm
- priestor pre cylindr. vložku v prekrytke DEF 12 - 18 mm

Columbus Vision H2087 DEF

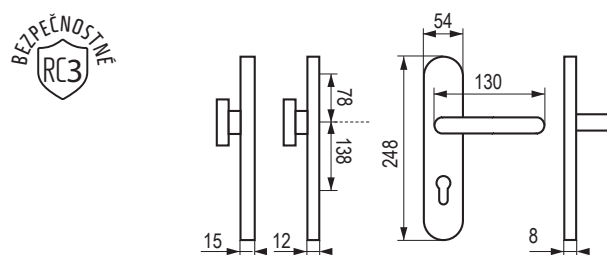

farba	72 mm	92 mm
matná nehrdzavejúca oceľ	422677	422685

- priestor pre cylindr. vložku v prekrytke DEF 16 mm

Columbus Carla HR H2094 DEF

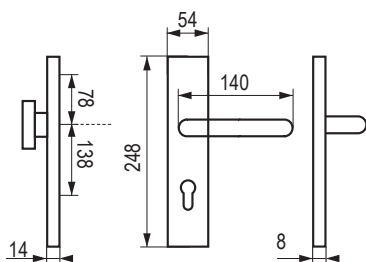

farba	72 mm	92 mm
matná nehrdzavejúca oceľ	422647	422653

Eidos HTSI DEF

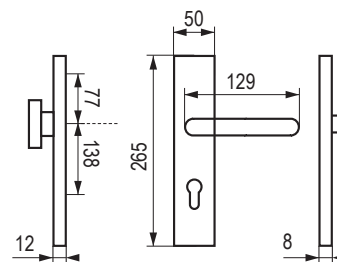
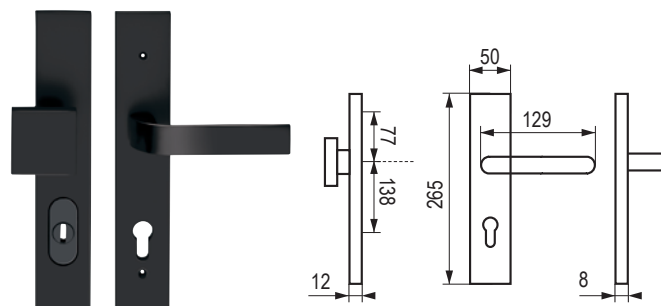

farba	72 mm			
	KPZL	KPZR	PZL	PZR
čierny mat	423079	423093	423107	423121
chróm matný	423082	423096	423110	423124
farba	90 mm			
	KPZL	KPZR	PZL	PZR
čierny mat	423080	423094	423108	423122
chróm matný	423083	423097	423111	423125
farba	92 mm			
	KPZL	KPZR	PZL	PZR
čierny mat	423081	423095	423109	423123
chróm matný	423084	423098	423112	423126

- prekrytka je - chróm lesklý

Mušľa Ovál

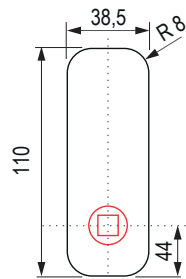

frézovací otvor
hĺbka 11 mm

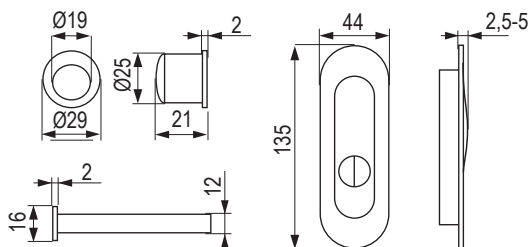

farba	mušľa UGL	súprava BB	súprava PZ	súprava WC
inox chróm	509371	509372	509373	509374
matný nikel	509375	509376	509377	509378
chróm matný	509379	509380	509381	509382
čierny mat	509383	509384	509385	508803

- SÚPRAVA OBASHUJE: 2x mušľa ovál, zámok, manetta
- mušľa UGL obsahuje: 1 kus mušľa

Mušľa Quatro

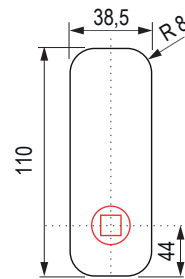

frézovací otvor
hĺbka 11 mm

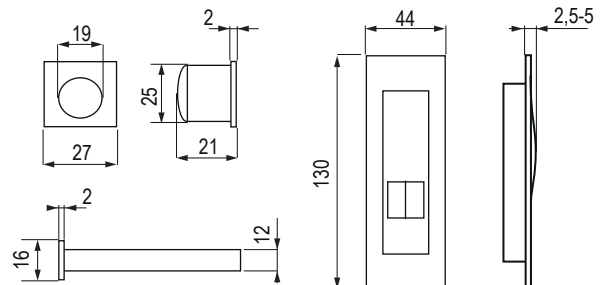

farba	mušľa UGL	súprava BB	súprava PZ	súprava WC
inox chróm	509386	509387	509388	509389
matný nikel	471188	509390	509391	509392
chróm matný	509393	509394	509395	509396
čierny mat	509397	509398	509399	509400

- SÚPRAVA OBASHUJE: 2x mušľa Quatro, zámok, manetta
- mušľa UGL obsahuje: 1 kus mušľa

Držadlo BF 118000 rovné na jednostrannú montáž

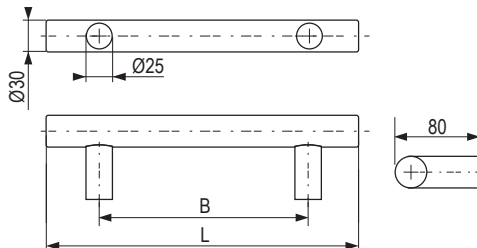

- balenie obsahuje 1 kus držadla a montážny materiál na jednostrannú montáž
- v prípade montáže cez dvere, napr. sklenené, je potrebné dokúpiť montážny materiál
- kruhový prierez
- k dispozícii aj v skosenej alebo párovej verzii
- rôzne rozmery na požiadanie

i povrch čierna mat v prípade objednávkového tovaru môže byť termín dodania 4 - 5 týždňov

kód	farba	rozstup (mm)	dĺžka (mm)
423746	matná nehrdzavejúca oceľ	300	400
423762		500	800
423690		1000	1200
423718		1500	1800

kód	farba	rozstup (mm)	dĺžka (mm)
423744	čierna mat	300	400
423760		500	800
423688		1000	1200
423716		1500	1800

Držadlo FHR 118031 rovné na obojstrannú montáž

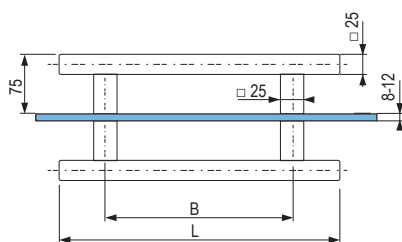

- hranatý prierez
- k dispozícii aj v skosenej alebo jednostrannej verzii
- rôzne rozmery na požiadanie

kód	farba	rozstup (mm)	dĺžka (mm)
423843	matná nehrdzavejúca oceľ	300	500
423847		400	600
423827		900	1200
423841	čierna mat	300	500
423845		400	600
423825		900	1200

- balenie obsahuje 1 pár držadla a montážny materiál pre drevené aj sklenené dvere
- i** povrch čierna mat v prípade objednávkového tovaru môže byť termín dodania 4 - 5 týždňov

Dverový záves 100/15

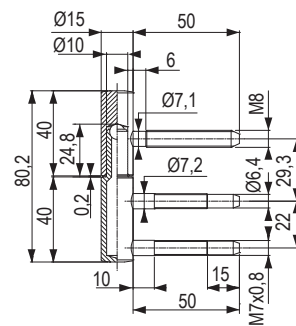

matný nikel

čierny mat

509430

501581

závesy pre bezfalcové dvere

K2460, pre stredne ťažké bezfalcové dvere

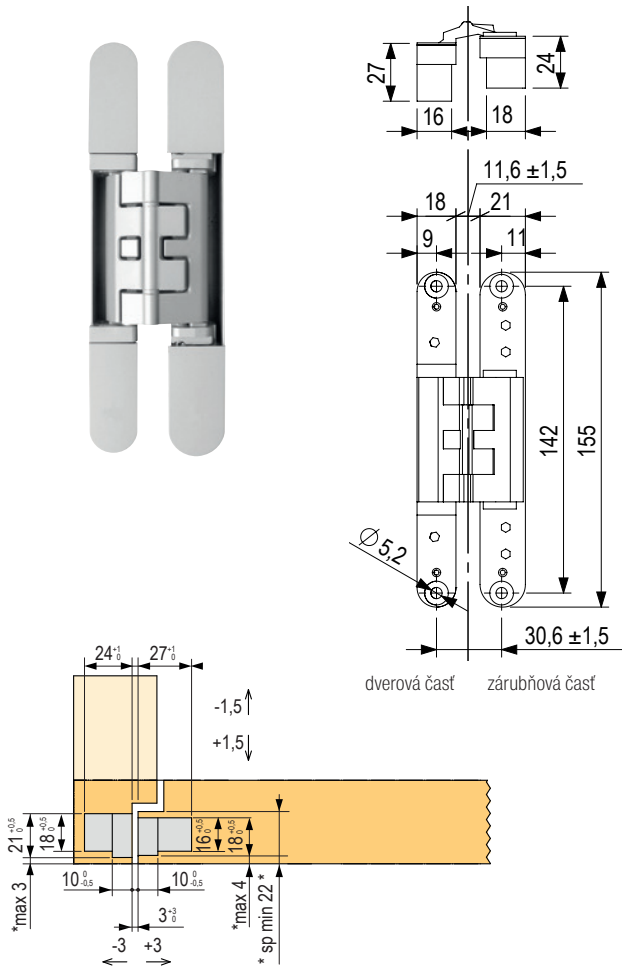

kód	popis	farba
401655	záves K2460	satín chróm
402478	záves K2460	satín nikel
471257	záves K2460	čierna
256292	príchyt závesu K2460 pre obložkové zárubne + skrutka ¹⁾	
256293	príchyt závesu K2460 pre obložkové zárubne + skrutka + miska ¹⁾	

¹⁾ príslušenstvo str. 14.19

Výhody závesu:

- používateľsky komfortné nastavenie vo všetkých 3 smeroch
- montážne otvory závesu zhodné s najbežnejšími závesmi na trhu
- elegantný dizajn

Technická špecifikácia závesu:

- minimálna hrúbka dveri: 26 mm pri inštalácii závesu na stred dveri
- nosnosť pre 2 závesy: 60 kg
- rozmer dveri: 600/900 × 2 100 mm

Nastavenie vo všetkých 3 smeroch:

- výškové (Z): ± 3 mm
- pravoľavé (X): ± 3 mm
- predozadné (Y): ± 1,5 mm

K5080, pre ťažké bezfalcové dvere

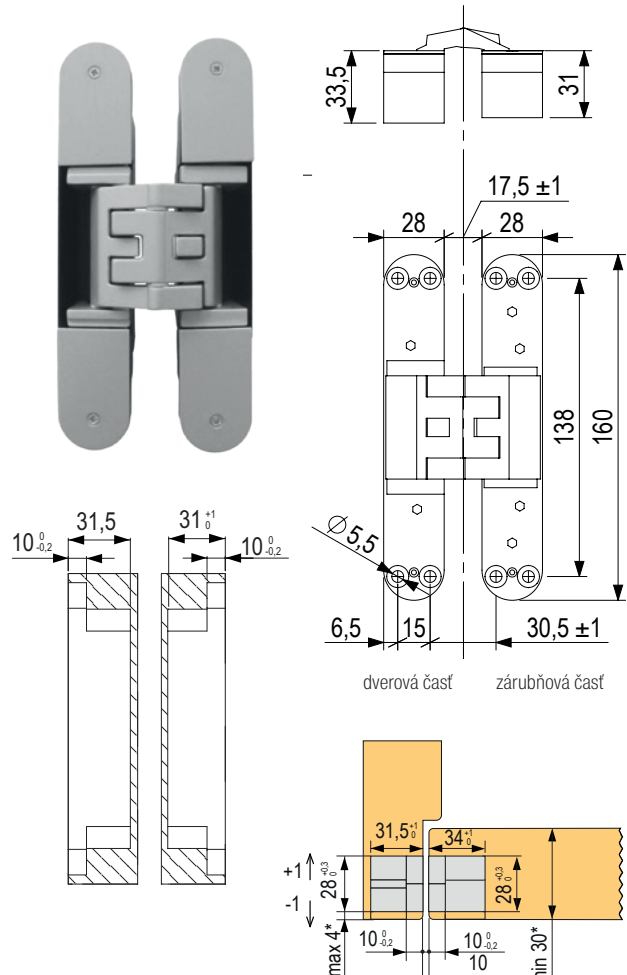

kód	popis	farba
255980	záves K5080	satín chróm
255981	záves K5080	satín nikel
503288	záves K5080	čierna
255983	príchyt závesu pre obložkové zárubne ¹⁾	

¹⁾ príslušenstvo str. 14.19

- krytky závesu na naskrutkovanie

Výhody závesu:

- používateľsky komfortné nastavenie vo všetkých 3 smeroch
- montážne otvory závesu zhodné s najbežnejšími závesmi na trhu
- nadčasový dizajn

Technická špecifikácia závesu:

- minimálna hrúbka dveri: 36 mm pri inštalácii závesu na stred dveri
- nosnosť pre 2 závesy: 80 kg
- rozmer dveri: 600/900 × 2 100 mm

Nastavenie vo všetkých 3 smeroch:

- výškové (Z): ± 3 mm
- pravoľavé (X): ± 3 mm
- predozadné (Y): ± 1 mm

závesy pre bezfalcové dvere

K6200, na bezfalcové dvere

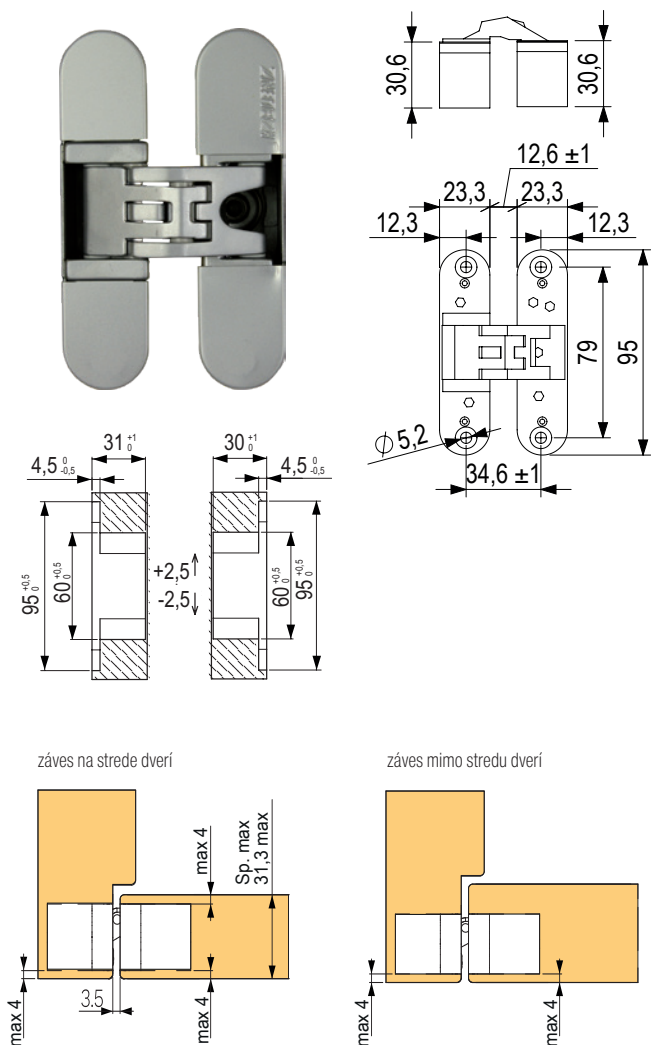

kód	popis	farba
255984	záves K6200	satín chróm
549420	záves K6200	čierna
255986	príchyť obložkovej zárubne ¹⁾	

¹⁾ príslušenstvo str. 14.19

Výhody závesu:

- používateľsky komfortné nastavenie vo všetkých 3 smeroch
- protipožiarne prevedenie
- dizajn

Technická špecifikácia závesu:

- minimálna hrúbka dveri: 31 mm pri inštalácii závesu na stred dveri
- nosnosť pre 2 závesy: 45 kg výška dveri do 2 100 mm
- nosnosť pre 3 závesy: 60 kg výška dveri do 2 100 mm
- nosnosť pre 4 závesy: 60 kg výška dveri nad 2 100 mm

Nastavenie vo všetkých 3 smeroch:

- výškové (Z): ± 2,5 mm
- pravoľavé (X): ± 3 mm / ± 2 mm
- predozadné (Y): ± 1 mm

K8060, na stredne ťažké bezfalcové dvere

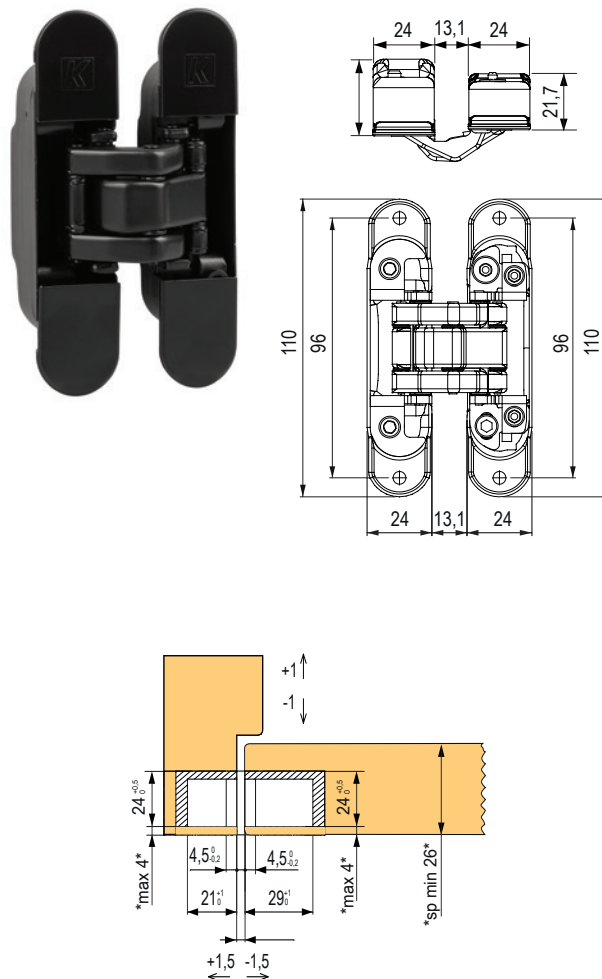

kód	popis	farba
549416	záves K8060	satín chróm
549418	záves K8060	čierna
549419	príchyť obložkovej zárubne ¹⁾	

¹⁾ príslušenstvo str. 14.19

Materiál:

- oceľ
- vyššia nosnosť v porovnaní so zamakovými
- používateľsky komfortné nastavenie vo všetkých 3 smeroch
- magnetické krytky

Technická špecifikácia závesu:

- minimálna hrúbka dveri: 32 mm
- nosnosť pre 2 závesy: 60 kg

Nastavenie vo všetkých 3 smeroch:

- výškové (Z): ± 2,5 mm
- pravoľavé (X): ± 1,5 mm
- predozadné (Y): ± 1 mm

závesy pre bezfalcové dvere

K6100, pre ľahké skriňové bezfalcové dvere

- vhodné na nábytkové dvierka, napr. na kuchynské skrinky alebo obývacie steny

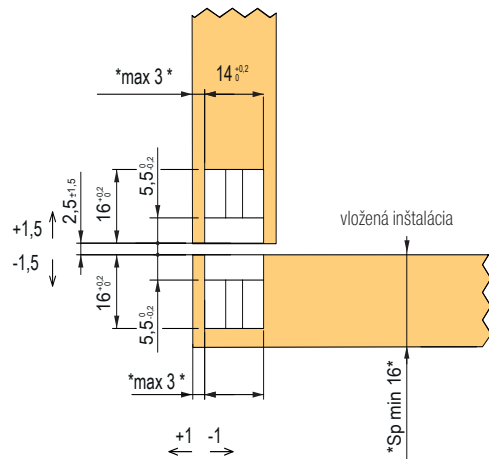
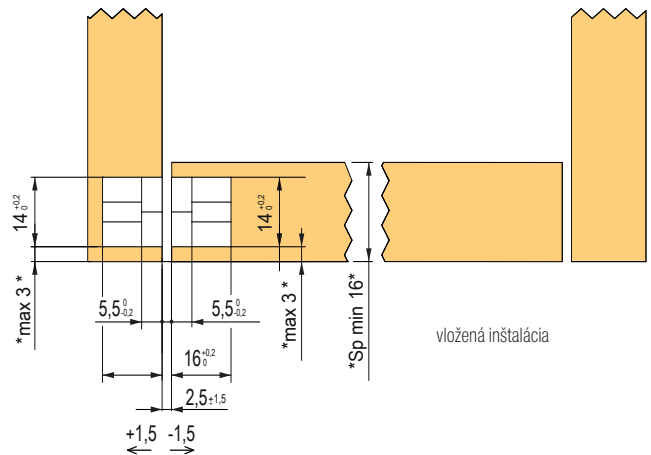
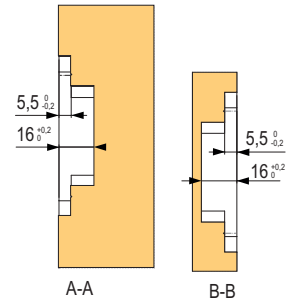
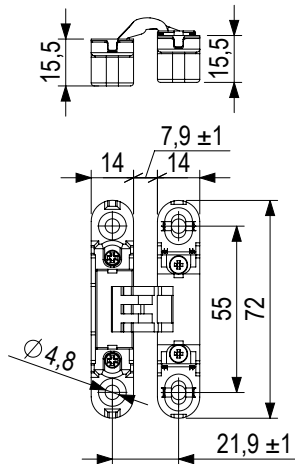

kód	popis	popis
255989	záves K6100	satín chróm
344291	záves K6100	čierna

Výhody závesu:

- používateľsky komfortné nastavenie vo všetkých 3 smeroch
- možno použiť pre hrúbku dverí od 18 mm

Technická špecifikácia závesu:

- minimálna hrúbka dverí: 20 mm inštalácia závesu na stred dverí
- nosnosť pre 2 závesy: 10,5 kg max. výška dverí 1 000 mm
- nosnosť pre 3 závesy: 10,5 – 14 kg max. výška dverí 1 500 mm
- nosnosť pre 4 závesy: 14 – 19 kg max. výška dverí 2 000 mm

Nastavenie vo všetkých 3 smeroch:

- výškové (Z): ± 1,5 mm
- pravoľavé (X): ± 1,5 mm
- predozadné (Y): ± 1 mm

závesy pre bezfalcové dvere – príslušenstvo

Príchyt závesu pre obložkové zárubne

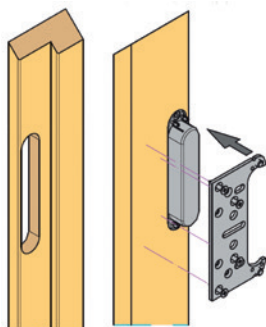

kód	popis
255979	príchyt závesu K2460 pre obložkové zárubne
255983	príchyt závesu K5080 pre obložkové zárubne
255986	príchyt závesu K6200 pre obložkové zárubne
549419	príchyt závesu K8060 pre obložkové zárubne

Príchyt závesu s dištančnou skrutkou a miskou

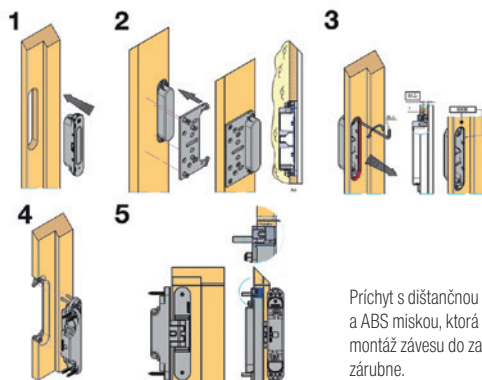

Príchyt s dištančnou skrutkou a ABS miskou, ktorá uľahčuje montáž závesu do zapenenej zárubne.

kód	popis
256293	príchyt závesu K2460 pre obložkové zárubne + skrutka + miska
256295	príchyt závesu K5080 pre obložkové zárubne + skrutka + miska

Príchyt závesu s dištančnou skrutkou

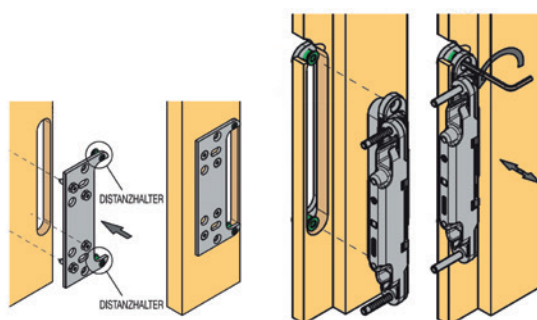

kód	popis
256292	príchyt závesu K2460 pre obložkové zárubne s dištančnou skrutkou
256294	príchyt závesu K5080 pre obložkové zárubne s dištančnou skrutkou

Šablóny

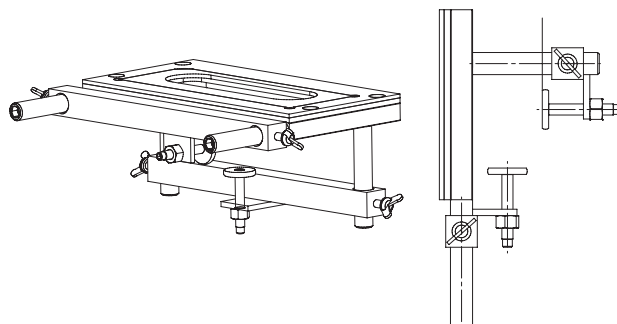

- montážna šablóna pre záves Kubica
- **Šablóna obsahuje:**
- univerzálny rám
- vklad podľa typu závesu

kód	popis
256045	montážna šablóna – univerzálny rám
256046	šablóna – vklad pre záves K2460
256047	šablóna – vklad pre záves K5080
256047	šablóna – vklad pre záves K6200
549421	šablóna – vklad pre záves K8060

❗ Montážna šablóna umožňuje presné vyfrézovanie montážnych otvorov pre skryté závesy.

kovanie pre polodrážkové dvere

Záves SZ 82

- kompletný záves nastaviteľný v troch smeroch

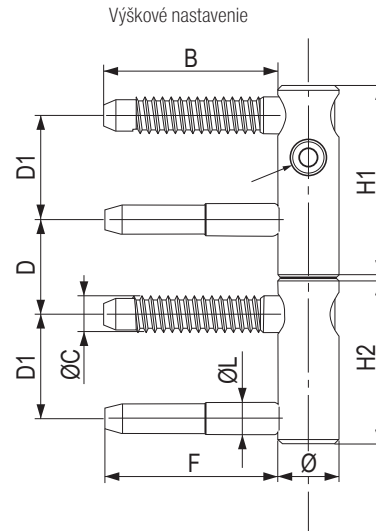
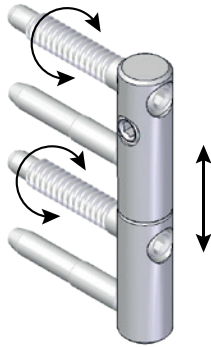

kód	farba	priemer závesu	výška H1	výška H2	rozstup D	dĺžka svorníka B	rozstup D	rozstup D1	dĺžka trňa F	p	priemer C	priemer I	verzia
256661	zinok žltý	14	44	38	21	40	21	24	40	40	8,2	7,3	standard
256662	zinok biely	14	44	38	21	40	21	24	40	40	8,2	7,3	standard
256663	zinok žltý	16	44	38	21	49	24	24	49	40	8,2	7,3	standard
256664	zinok biely	16	44	38	21	49	24	24	49	40	8,2	7,3	standard
256665	zinok žltý	20	58	54	29	59	32	32	55	120	9,3	8,7	standard
256666	zinok biely	20	58	54	29	59	32	32	55	120	9,3	8,7	standard

i Odporúčame použiť 3 ks závesu na jednu dvere. Údaje v tabuľke sú uvedené v mm.

Krytka závesov SZ 82



kód	farba	priemer závesu (mm)	priemer krytky (mm)	výška (mm)
256668	matný nikel	14	15	48
256670	matný chróm	16	17	48
256671	matný nikel	16	17	48
256673	matný chróm	20	22	48

kovanie pre polodrážkové dvere

Šablóna na montáž závesov SZ 82

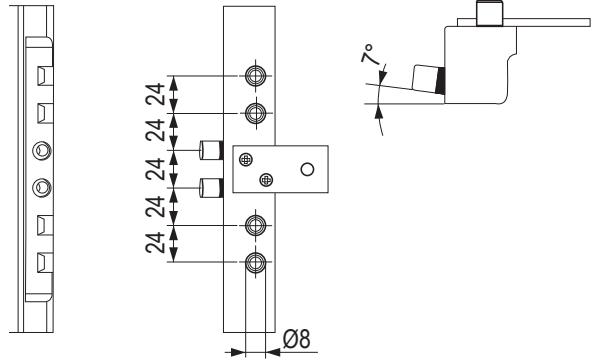

kód	popis
257211	šablóna na montáž závesov SZ 82 s priemerom 14 - 16 mm
279212	šablóna na montáž závesov SZ 82 s priemerom 20 mm

Záves SZ 150R

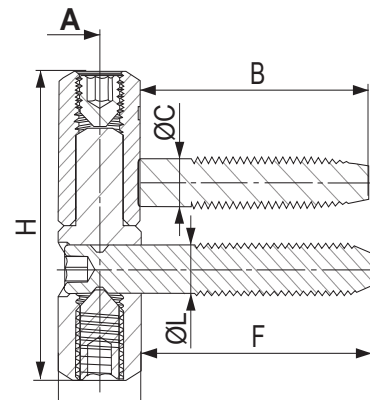

kód	farba	priemer závesu (mm)	výška H (mm)	dĺžka B/F (mm)	rozstup D (mm)	priemer C/l (mm)
256658	zinok žltý	14	48	39	13,7	7,5
256659	zinok biely	14	48	39	13,7	7,5

- kompletný záves nastaviteľný výškovo a predozadne

Cylindrické vložky STAR 50S



nikel lesk	rozmary (mm)
424284	30/35
424293	30/35 s gombikom
424285	30/40
424286	30/45
424287	30/50
424288	40/40
424289	40/50
424290	40/55
424292	45/50
424291	45/45

- 3 predĺžené kľúče v súprave

Cylindrické vložky 70S



nikel lesk	čierny mat	rozmary (mm)
422454	452384	30/35
422462	452386	30/35 s gombikom
422455	452385	30/40
x	452387	30/40 s gombikom
422456	x	30/45
422457	x	30/50
422458	x	40/40
422459	x	40/55
422461	x	45/50
422460	x	45/45

- 3 predĺžené kľúče v súprave

Priezor s krytkou MOD 3

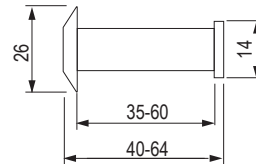

matný nikel	čierny mat
452481	452482

- lepšia viditeľnosť aj za šera vďaka sklenenej šošovke

Zarážka P541



mosadz patina lakovaná	matný chróm	matný nikel	mosadz lesklá lakovaná
359805	359806	359807	359804

Padacia lišta 103 SF

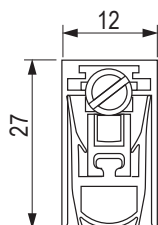

nikel lesk	rozмеры (mm)
424040	630
424041	730
424042	830
424043	930
424044	1030
424045	1130

Padacia lišta 290 SF

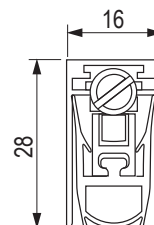

nikel lesk	rozмеры (mm)
424046	630
424047	730
424048	830
424049	930
424050	1030
424051	1130

❶ Podlahové padacie tesniace lišty sa zabudujú do spodnej hrany dverí. Pri zatváraní dverí dosadá zatvárací čap na zárubňu a vnútorný mechanizmus lišty so silikónovým tesnením k podlahe, vznikne tak dokonalé utesnenie. Výška pritlačenia sa nastaví na strane pomocou regulačnej skrutky.

Zarážka Stoppino

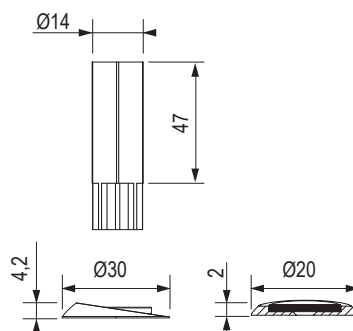

Ukážka použitia

sivá
452497

čierna
500982

- skrytá magnetická zarážka
- farba určuje vzhľad podložky, magnetický kruh uprostred má kovovú (striebornú) farbu

zadlabávacie zámky



SAG plastová strelka

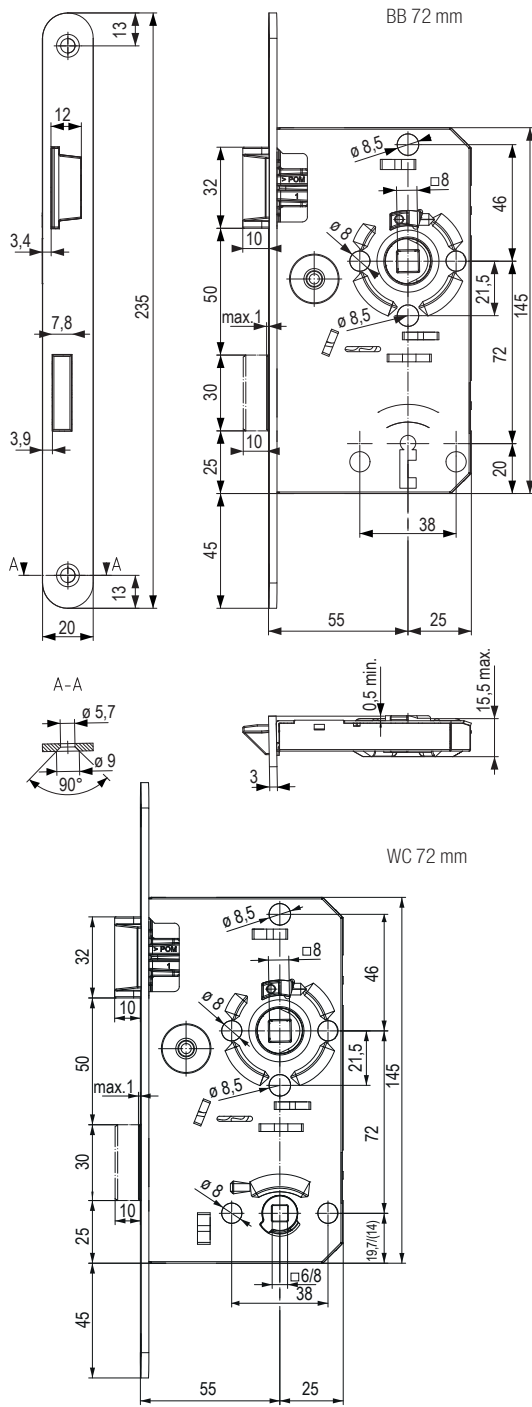

plastová strelka závora BB/72 mm

plastová strelka závora WC/72 mm

509664	ľavý	424598	ľavý
509784	pravý	424599	pravý

- 1 západka
- orech kľučky pre krátky chod
- možno použiť aj na bezfalcové dvere
- ☑ protiplech na bezfalcové dvere a plastovú miskú je potrebné objednať samostatne (str. 14.27)

Kovová strelka

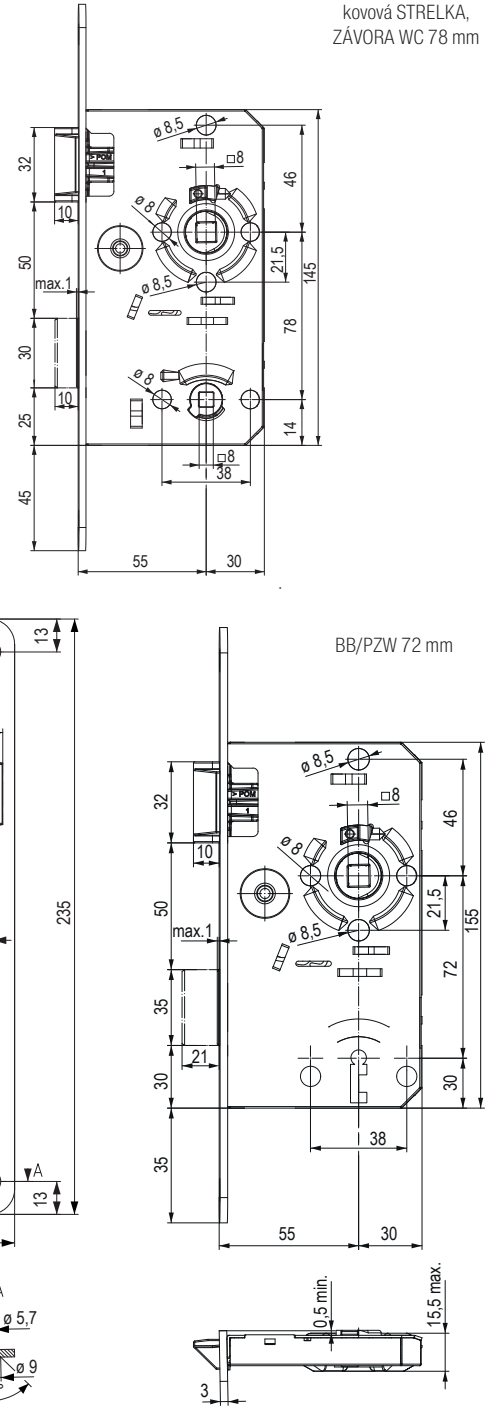

kovová STRELKA,
ZÁVORA WC 78 mm

BB/PZW 72 mm

matná nehrdzavejúca oceľ

BB 72 mm		PZW 72 mm		WC 78 mm	
509769	ľavý	509770	ľavý	509771	ľavý
509786	pravý	509787	pravý	509788	pravý

- PZW – zámok s pákou,
- vhodný pre použitie guľa/kľučka
- Variant WC s rozstupom 72 mm je k dispozícii len s plastovou strelkou
- možno použiť aj na bezfalcové dvere
- ☑ protiplech na bezfalcové dvere a plastovú miskú je potrebné objednať samostatne (str. 14.27)

BMH 1000

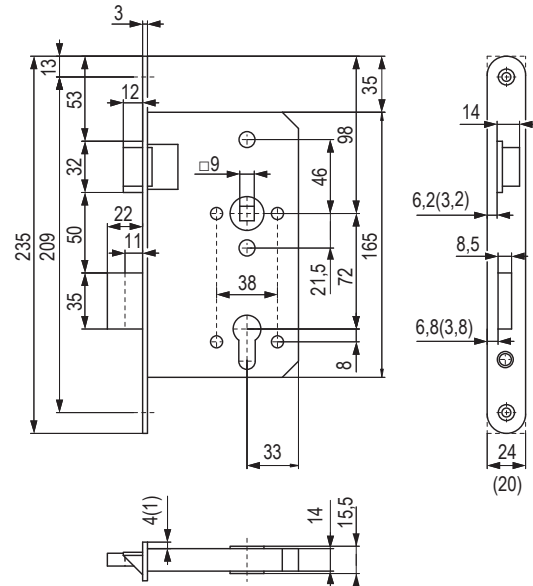
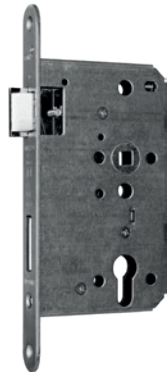

matná nehrdzavejúca oceľ	matná nehrdzavejúca oceľ
PZW ľavý	PZW pravý
422592	422593

- označenie zámku BMH PZW 65/72/20/0/9
- protipožiarne
- 2 západky
- iba pre cylindrickú vložku
- PZW - zámok s pákou,
- vhodný na použitie gufa/kľučka

WH B2 trojcestný zámok pre vstupné dvere

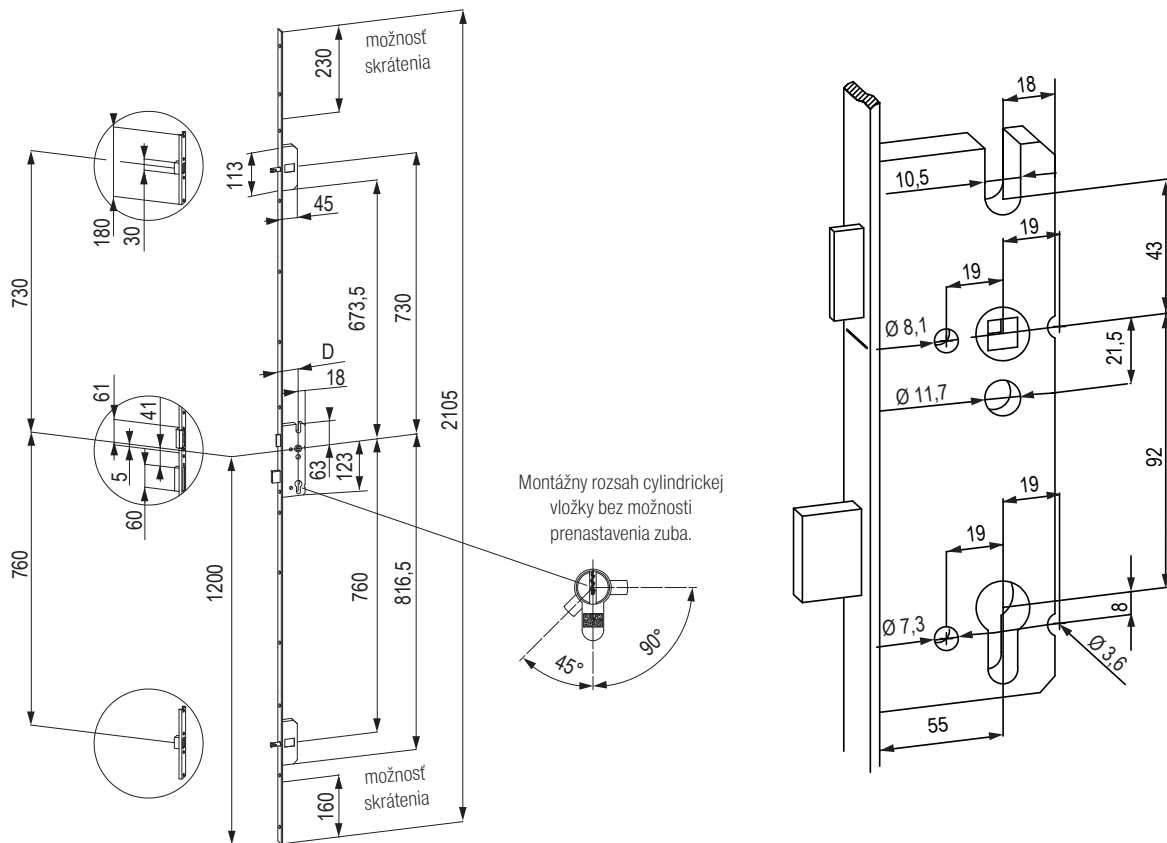

matná nehrdzavejúca oceľ

422447

ⓘ Upozornenie: uvedené rozmery platia pre všetky viacbodové zámky s čapmi štandardných variantov a pre rámové prvky (bez závislosti od typu čela zámku).

B-klas magnetický zámok

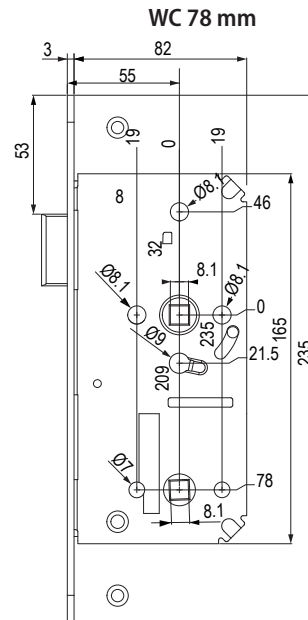
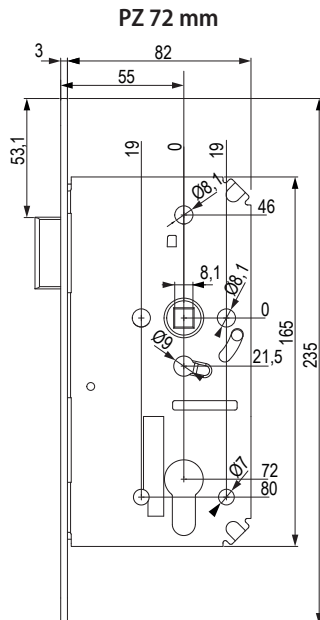
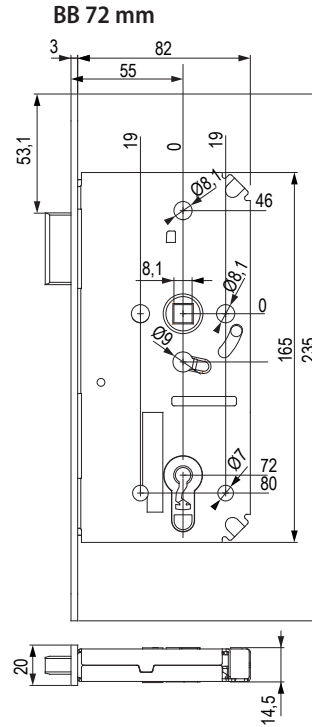
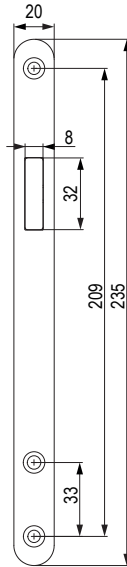

farba	BB 72 (mm)	PZ 72 (mm)	WC 78 (mm)
chróm matný	452499	452501	452503
čierny mat	452498	452500	452502

- magnetická strelka
- magnetický protikus (súčasť balenia)
- pravolevý variant

zadlabávacie zámky a protiplechy



Magnetický zámok DM1

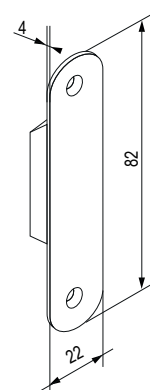

biela

509669

sivá

509670

čierna

452504

- ide o pár magnetov na zafrézovanie do krídla a zárubne
- ideálny v kombinácii bezfalcových závesov a dizajnovej úchytky/držadla
- dvere nemožno zamknúť

Protiplech na bezfalcové dvere krátky / dlhý

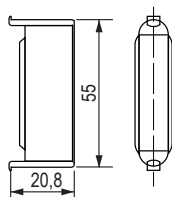
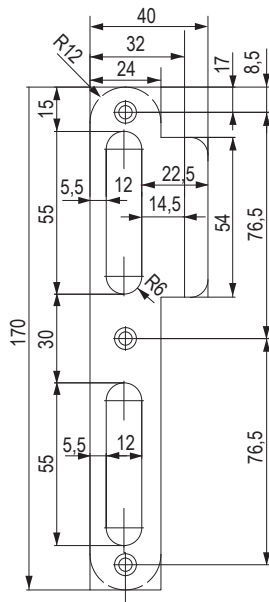

509768

PLASTOVÁ MISKA HLBOKÁ

k protiplechu na bezfalcové dvere

Protiplech do drevených zárubní pre falcové dvere

- vrátane upevňovacích plechov k strednému dielu zárubne

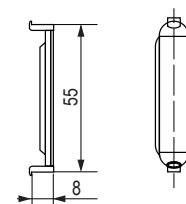
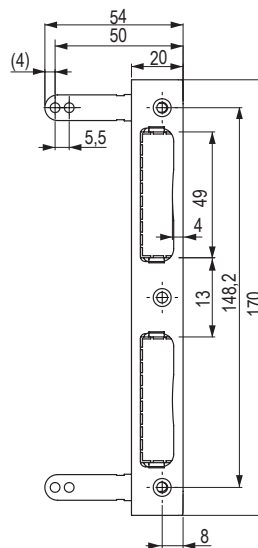

509772

PLASTOVÁ MISKA PLYTKÁ

k protiplechu na bezfalcové dvere

protiplech pre falcové dvere

509764

krátky		dlhý	
509766	ľavý	509767	ľavý
509789	pravý	509790	pravý



Napínacie výstupy interiérových dverí

kód	rozmer (mm)
361457	1860
367929	2090
355813	2390
369982	2690

Možnosti veľkostí výstupy

rozmer (mm)	rozmer (mm)
1860	197-100
2090	220-400
2390	250-700
2690	280-000

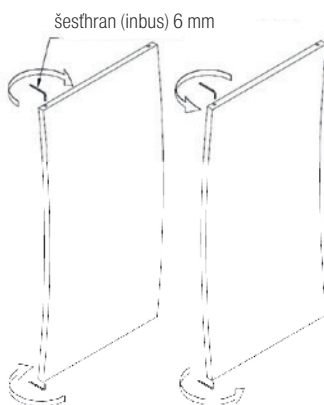

min. vzdialenosť
hrany krídla

dĺžka v mm na objednanie

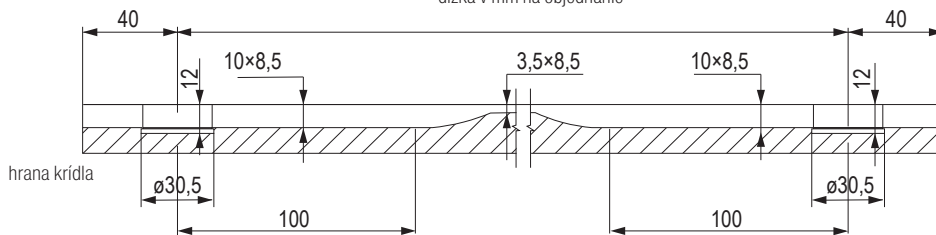

1 860, 2 090, 2 390, 2 690 = dĺžka v mm na objednanie

